

1

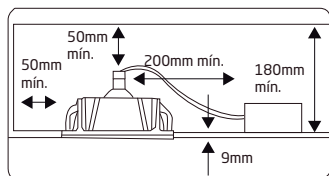

9130

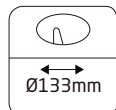

medidas:
D130 mm
corte:
D133xP180 mm

preste atenção nas medidas necessárias para a instalação da peça;

2

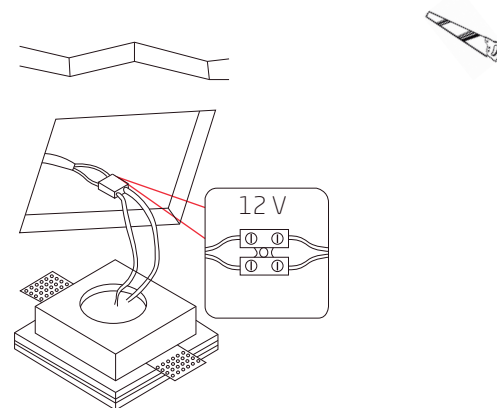

Após o recorte do gesso, faça a instalação elétrica;

3a

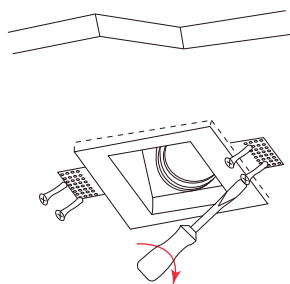

Aparafuse a peça utilizando o suporte de fixação

3b

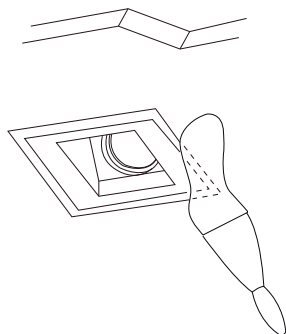

emasse a parede em volta da peça para começar a dar o acabamento;

4

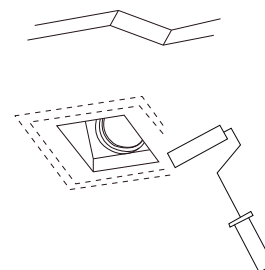

depois de seca, pinte a parede para finalizar o acabamento;

5

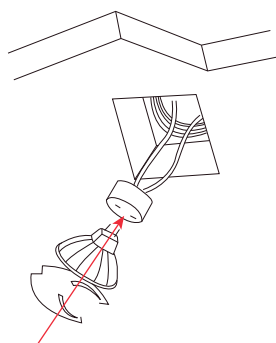

Encaixe a lâmpada conforme ilustração;

6



Peça instalada.

Manutenção

troca de lâmpada

Para trocar a lâmpada, certifique-se de que não há corrente elétrica na luminária.

limpeza

Para fazer a limpeza da luminária, utilize um pano seco.